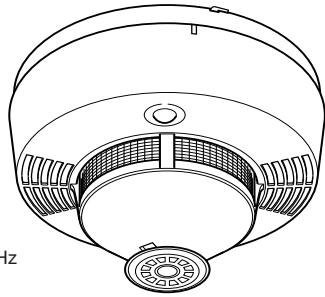

**DETECTOR DE CALOR
TEMPERATURA FIJA DE 135°F DE 120V CA**

120V CA ~ 60 Hz
0,05 Amp

**¡IMPORTANTE! LEA CUIDADOSAMENTE Y
CONSERVE ESTAS INSTRUCCIONES:**

Este manual del usuario contiene información importante sobre el funcionamiento del detector de calor. Si se va a instalar esta unidad para que la usen otras personas, deje el manual o una copia de éste con los usuarios.

LISTADO
SEGÚN NORMA
UL 539

Modelo
HD6135F

M08-0193-001 P 08/08 Impreso en México

CONTENIDO

Introducción	1
Sugerencias de seguridad en caso de incendio	1
Antes de instalar este detector	1
Cómo funciona este detector de calor	2
Cómo instalar este detector de calor	2-3
Prueba semanal	3
Mantenimiento regular	3
Si sospecha que existe un problema	4
Entendiendo los tonos y las luces	4
Si se activa la alarma	4
Cómo proceder en caso de alarma	4
En caso de incendio	4
Lugares recomendados para localizar detectores de calor	4-5
Lugares dónde se debe evitar localizar detectores de calor	5
Consideraciones especiales de cumplimiento	5
Limitaciones de los detectores de calor	6
Garantía Limitada	6

© 2008 BRK Brands, Inc. Todos los derechos reservados.
Distribuido por BRK Brands, Inc., 3901 Liberty Street Road, Aurora, IL 60504-8122
Atención al Consumidor: (800) 323-9005
www.brkelectronics.com • www.firstalert.com

INTRODUCCIÓN

Gracias por adquirir First Alert® para satisfacer sus necesidades de detectores de calor. Adquirió un detector de calor de última generación que le brindará una advertencia temprana de los aumentos de temperatura que pueden ser resultado de un incendio. **Las características principales son:**

Sensor de temperatura fija de 135° F – está programado para hacer sonar la alarma cuando la temperatura alcanza los 135° F.

Interconectable – Puede interconectarse con detectores de humo, CO y calor de las marcas First Alert® y BRK.

**SUGERENCIAS DE SEGURIDAD
EN CASO DE INCENDIO**

Siga las normas de seguridad y evite situaciones peligrosas: 1) Use en forma correcta todos los materiales relacionados con el hábito de fumar. Nunca fume en la cama; 2) Mantenga los fósforos y encendedores lejos del alcance de los niños; 3) Almacene los materiales inflamables en envases adecuados; 4) Mantenga en buenas condiciones los artefactos eléctricos y no sobrecargue los circuitos eléctricos; 5) Mantenga las cocinas, parrillas para asados, y chimeneas sin grasa ni mugre; 6) Nunca deje algo cocinándose sin atender; 7) Mantenga las estufas portátiles y toda llama abierta, como las de las velas, lejos de materiales inflamables; 8) No deje que se acumulen desperdicios.

Mantenga los detectores limpios y pruébelos semanalmente. Reemplácelas de inmediato si no están funcionando correctamente. Los detectores de humo que no funcionan no pueden alertarle en caso de incendio. Mantenga al menos un extintor de incendios en cada piso y uno adicional en la cocina. Tenga escaleras de escape de incendios u otros medios confiables de escape de un piso superior en caso de que las escaleras queden bloqueadas.

ANTES DE INSTALAR ESTE DETECTOR

¡IMPORTANTE! Antes de comenzar, lea las secciones "Lugares recomendados para localizar detectores de calor" y "Lugares donde se debe evitar localizar detectores de calor". Esta unidad controla el aire y, cuando el calor llega hasta la cámara de detección, hace sonar la alarma. Puede brindarle suficiente tiempo para escapar antes de que el fuego se propague. Esta unidad SOLO está diseñada para proporcionar una advertencia oportuna si se instala, mantiene y ubica donde el calor pueda llegar a ella, y donde todos los residentes puedan oír, tal como se describe en este manual. Esta unidad no detectará gases, humo ni llamas. No puede impedir ni apagar incendios.

Sepa dónde debe instalar los detectores de calor

Encontrará más detalles al respecto en los apartados "Lugares recomendados para localizar detectores de calor" y "Lugares donde se debe evitar localizar detectores de calor".

Sepa lo que los detectores de calor pueden y no pueden hacer

Un detector de humo puede ayudarle a alertarle con respecto a un incendio, dándole el tiempo necesario para escapar. Este sólo puede emitir una alarma una vez que el humo llegue al sensor. Encontrará más detalles al respecto en la sección "Limitaciones de los detectores de calor".

Consulte sus códigos de construcción locales

Este detector de calor está diseñado para ser usado en una típica casa de familia. Por sí solo no cumplirá con los requisitos para casas de huéspedes o pensiones, edificios de apartamentos, hoteles o moteles. Encontrará más detalles al respecto en la sección "Consideraciones especiales de acatamiento".

⚠️ ¡ADVERTENCIA!

- Esta unidad no está diseñada para personas con problemas de audición. Se recomienda instalar unidades especiales que tengan luces estroboscópicas para los residentes con problemas de audición.
- Esta unidad se debe instalar según las normas de electricidad de su localidad; el artículos 210 y 300.3 (B) del NFPA 70 (NEC), NFPA 72, NFPA 101; SBC (SBCCI); UBC (ICBO); NBC (BOCA); OTFDC (CABO), y cualquier otra norma de construcción local que corresponda. El cableado y la instalación debe llevarlas a cabo un electricista autorizado. El no seguir estas normas puede causar lesiones personales o daños a la propiedad.
- Este detector de calor no es un detector de humo. No brinda la protección ideal cuando se usa solo. No use esta unidad como el único dispositivo para detectar incendios en su hogar. Úsela como complemento de los detectores de humo.
- Este detector debe tener la CA de funcionar. Si la corriente ALTERNA falla, el alarmar no puede funcionar.
- Esta unidad debe ser alimentada por un circuito de CA de 60 Hz y 120 voltios las 24 horas al día. Cerciórese de que el circuito no se pueda apagar mediante un interruptor, reductor o un interruptor con circuito de corriente de pérdida a tierra. Para que la unidad brinde protección constante, conéctela a un circuito de 24 horas y use baterías nuevas.
- Nunca desconecte la potencia de una unidad alimentada por CA para silenciar una alarma no deseada. Al hacerlo se desactivará la unidad y su hogar quedará sin protección. En caso de alarma no deseada, pulse el botón Test (Prueba), o bien ventile la unidad para eliminar el calor. La alarma se reinicializará automáticamente una vez que el calor se haya despejado.
- NUNCA ignore su detector de calor si se activa la alarma. Consulte la sección "Si se activa la alarma" para obtener más información. No hacerlo podría causar lesiones o la muerte.
- Pruebe el detector de calor una vez a la semana. ¡Reemplácelo de inmediato si la prueba falla! Si el detector no funciona correctamente, no advertirá del peligro.

⚠️ ¡PRECAUCIÓN!

- Conecte esta unidad SOLAMENTE a otras unidades compatibles. Vea la sección "Requisitos especiales para los detectores interconectados de calor" para obtener mayores detalles. No lo conecte a ningún otro tipo de alarma o dispositivo auxiliar. Conectar cualquier otra cosa a esta unidad puede dañarla o prevenir que funcione correctamente.
- No se ubique demasiado cerca de la unidad cuando la alarma esté sonando. El sonido de la alarma es lo suficientemente fuerte para despertarlo en caso de emergencia. El exponerse demasiado cerca a la bocina puede afectar la audición. Al probar la unidad, aléjese cuando comience a sonar la bocina.
- No pinte la unidad. La pintura puede obstruir los orificios de la cámara de detección e impedir que la unidad funcione correctamente.

CÓMO FUNCIONA ESTE DETECTOR DE CALOR

Esta unidad controla el aire y cuando el calor llega al detector hace sonar la alarma. La alarma suena cuando la temperatura fija alcanza los 57° C (135° F).

Los detectores de calor deben usarse como complementos de los detectores de humo. Los detectores de calor están diseñados para usarse en lugares donde no se puedan instalar detectores de humo debido a la temperatura y a las condiciones ambientales, como garajes sin calefacción y espacios muy angostos o bajos (como en desvanes). El detector proporcionará advertencia oportuna sobre un posible incendio si se instala, mantiene y ubica donde el calor pueda llegar hasta el mismo. La unidad no detecta gas, humo ni llamas. Los detectores no impiden ni apagan incendios.

¡IMPORTANTE!

El uso de este detector de calor ha sido aprobado para viviendas de una sola familia. NO ha sido diseñado para utilizarse en embarcaciones.



La cubierta de detector de calor

1. Indicador de Potencia, Botón Prueba
2. Ventilación de aire
3. (Atrás de la cubierta) Bocina de alarma: Alarma audible de 85 dB para probar, la alarma y advertencia de mal funcionamiento del detector.
4. Sensor de calor

CÓMO INSTALAR ESTE DETECTOR DE CALOR

Esta unidad está diseñada para ser montada en cualquier caja de empalmes estándar de 10 cm (4 pulg.) tanto en la pared como en el cielo raso. Antes de comenzar la instalación, consulte las secciones "Lugares recomendados para localizar detectores de calor" y "Lugares donde se debe evitar localizar detectores de calor".

Herramientas necesarias: • Pinzas con puntas de aguja • Destornillador de cabeza plana/estándar.

⚠️ ¡ADVERTENCIA!

Asegúrese que el detector no reciba corriente con exceso de ruido. Ejemplos de corriente con ruido podrían ser electrodomésticos grandes en el mismo circuito, energía proveniente de un generador o energía solar, un atenuador de luz en el mismo circuito o el montaje cerca de luces fluorescentes. La corriente con exceso de ruido puede producir daños en su detector.

PARTES DEL DETECTOR DE CALOR

El soporte de montaje

Para retirar el soporte de montaje de la base del detector, sujete firmemente esta última y gire el soporte en sentido contrario a las manecillas del reloj. El soporte de montaje se instala sobre la caja de empalmes. Cuenta con diversas ranuras para tornillos de modo que puede adaptarse a la mayoría de las cajas.

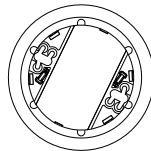

El conector de alimentación: El conector de alimentación, que proporciona CA a la unidad, se enchufa en el bloque de entrada de alimentación.

- El alambre negro es el activo.
- El alambre blanco es el neutro
- El alambre anaranjado se usa para la interconexión.

Si debe retirar el enchufe de alimentación, desconecte la alimentación de CA en el panel eléctrico; introduzca la punta del destornillador plano entre el conector de alimentación y la lengüeta de seguridad dentro del bloque de alimentación de entrada. Haga palanca suavemente para levantar la lengüeta y retire el conector.

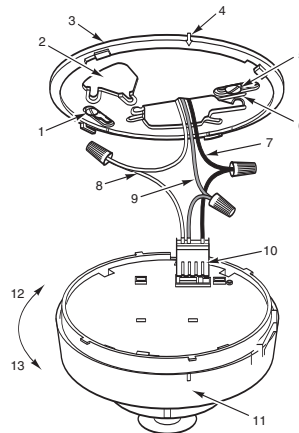
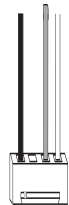

- 1 Ranura y tornillo de montaje
- 2 Caja de empalme
- 3 Soporte de montaje
- 4 Flecha de alineación del soporte de montaje
- 5 Ranura y tornillo de montaje
- 6 Calibre del alambre
- 7 Alambre de CA activo (negro)
- 8 Alambre de CA neutro (blanco)
- 9 Alambre de interconexión (anaranjado)
- 10 Vara de montaje
- 11 Ranuras del soporte de montaje
- 12 Gire en este sentido para conectarlo al soporte
- 13 Gire en este sentido para retirarlo del soporte

SIGA ESTOS PASOS DE PROGRESIÓN

La instalación básica de este detector de calor es la similar si usted desea instalar un detector de calor, o interconecta más de un detector de calor. Si usted está interconectando más de un detector, usted DEBE leer los "Requisitos especiales para los detectores interconectados del calor" antes de que usted comience la instalación.

⚠️PELIGRO!

PELIGRO DE DESCARGAS ELÉCTRICAS. Antes de comenzar a instalar la unidad, desconecte la alimentación en el cortacircuito o caja de fusibles del área donde se va a efectuar la instalación. De otro modo se pueden producir descargas eléctricas que podrían ocasionar graves lesiones, incluso la muerte.

1. Retire el soporte de montaje de la base. Coloque las ranuras para tornillos en el soporte de montaje sobre los tornillos en la caja de empalmes. Apriete los tornillos.
2. Una el conector de alimentación al cableado del hogar mediante las tuercas para alambre.

⚠️ADVERTENCIA!

El cableado incorrecto del conector eléctrico o de los cables que van hacia el conector eléctrico ocasionará daño al detector y puede hacer que éste no funcione.

DETECTORES DE CALOR DE ESTACIÓN ÚNICA SOLAMENTE:

- Una el alambre blanco del conector de alimentación al alambre neutro de la caja de empalmes.
- Una el alambre negro del conector de alimentación al alambre activo de la caja de empalmes.
- Doble el alambre anaranjado hacia el interior de la caja de empalmes, éste sólo se usa para la interconexión.

DETECTORES INTERCONECTADAS SOLAMENTE

Pele aproximadamente 12 mm (1/2 pulg.) de revestimiento plástico del alambre anaranjado del conector de alimentación.

- Una el alambre blanco del conector de alimentación al alambre neutro de la caja de empalmes.
- Una el alambre negro del conector de alimentación al alambre activo de la caja de empalmes.
- Conecte el alambre anaranjado del conector de alimentación al alambre de interconexión de la caja de empalmes. Repita este procedimiento en todas las unidades que se estén interconectando. Posible daño.
- Nunca conecte en puente los alambres de corriente y neutro entre detectores interconectados. Podría dañar las unidades.

3. Enchufe el conector de alimentación en la parte posterior del detector de calor.
4. Coloque la base del detector sobre el soporte de montaje y gírelo. Gire la unidad en sentido de las manecillas del reloj (hacia la derecha) hasta que quede trabada en su lugar.
5. Controle todas las conexiones eléctricas.

DETECTORES DE CALOR DE ESTACIÓN ÚNICA SOLAMENTE:

- Si se está instalando una sola unidad, conecte la fuente de alimentación a la caja de empalmes.

DETECTORES INTERCONECTADAS SOLAMENTE:

- Si usted está interconectando detectores múltiples, relance los pasos de progresión 1-5 para cada detector en la serie. Cuando le acaban, restablezca la potencia al rectángulo de ensambladura.

⚠️PELIGRO!

PELIGRO DE DESCARGAS ELÉCTRICAS. No conecte la alimentación hasta haber instalado completamente todas las unidades. Si se conecta la alimentación antes de terminar la instalación, se pueden producir descargas eléctricas que podrían ocasionar graves lesiones e incluso la muerte.

6. Cerciérese de que la unidad esté recibiendo alimentación de CA. En condiciones de funcionamiento normal, la luz indicadora de alimentación destellará en forma continua.

7. Si no se enciende el verdé indicador de alimentación, **DESCONECTE LA ALIMENTACIÓN** y vuelva a revisar todas las conexiones. Si no se enciende al volver a conectar la alimentación, la unidad se debe reemplazar inmediatamente.
8. Prueba todos los detectores. Pulse el botón Test (Prueba) hasta que se escuche un breve chirrido de respuesta (o retroalimentación). La alarma sonará: 3 sonidos, pausa, 3 sonidos, pausa. **Al probar una serie de unidades interconectadas, cada unidad se debe probar en forma individual. Al probar cada una de las unidades, cerciérese de que se activen las alarmas de todas las demás.**

⚠️PELIGRO!

Si la alarma de alguna unidad no se activa, **APAGUE LA ALIMENTACIÓN** y vuelva a revisar las conexiones. Si al restaurarse la alimentación la alarma no suena, reemplace inmediatamente el detector.

REQUISITOS ESPECIALES PARA LOS DETECTORES INTERCONECTADAS DEL CALOR

⚠️ADVERTENCIA!

- Si no se cumple cualquiera de los requisitos señalados anteriormente, las unidades pueden resultar dañadas y funcionar en forma incorrecta, dejando el hogar sin protección.

Las unidades interconectadas advierten de un incendio en forma más oportuna que las unidades autónomas, especialmente si el incendio se origina en un área apartada de la casa. Si una de las unidades detecta calor, sonarán las alarmas de todas las demás.

¡IMPORTANTE!

Interconecte las unidades sólo en el interior de una residencia para una sola familia. De lo contrario, al probar una de las unidades de la serie, sonarán alarmas no deseadas en todos los demás hogares. Las unidades interconectadas sólo funcionarán si se cablean a unidades compatibles y se cumplen todos los requisitos **First Alert®** y **BRK®** detectores de humo, CO y calor.

Las unidades interconectadas deben cumplir **CADA UNO** de los siguientes requisitos:

- Se pueden interconectar 18 detectores compatibles de CO, humo o calor. Para cumplir los límites de la Asociación Nacional de Protección contra Incendios (NFFPA), de las 18 unidades, no más de 12 pueden ser detectores de humo.
- Todas las unidades deben recibir potencia mediante el mismo fusible o cortacircuito.
- El cableado debe cumplir con todas las normas de electricidad de su localidad y NFFPA 70 (NEC). Consultó NFFPA, Capítulo 2 y/o en las normas locales sobre la seguridad en la construcción encontrará mayor información sobre los requisitos de conexión.

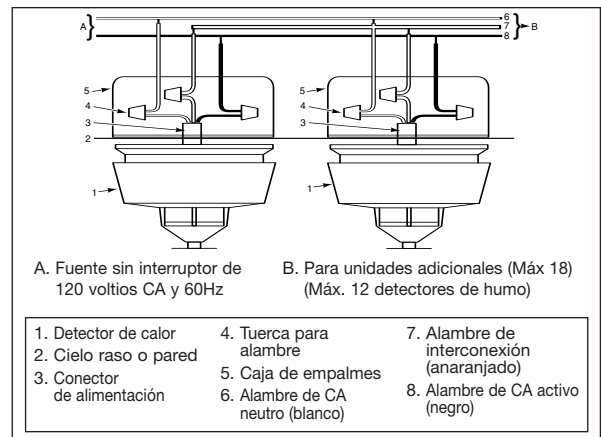

PRUEBA SEMANAL

⚠️ADVERTENCIA!

- **NUNCA** pruebe esta unidad con una llama. Puede dañar o incendiar la unidad o la casa. El interruptor incorporado prueba el funcionamiento de la unidad tal como lo exige Underwriters Laboratories Inc. (UL).
- Si el alarmar no puede siempre probar correctamente, **substitúyalo inmediatamente.** Los productos bajo garantía se pueden volver al fabricante para el reemplazo. Vea "la garantía limitada" en el extremo de este manual.
- No se ubique demasiado cerca de la unidad cuando la alarma esté sonando. El exponerse demasiado cerca a la bocina puede afectar la audición. Al probar la unidad, aléjese cuando comience a sonar la bocina.

Es importante probar esta unidad todas las semanas para cerciorarse de que funcione correctamente. Mantenga pulsado el botón de prueba hasta que el detector emita un chirrido de respuesta justo antes de que suene en forma ininterrumpida (la unidad puede continuar alarmando por unos segundos después de que suelte el botón de prueba). Si la alarma no suena, cerciérese de que el detector esté recibiendo alimentación y la batería esté nueva, luego vuelva a probarlo. Si continua sin alarmar, reemplácela inmediatamente.

Al probar una serie de unidades interconectadas, cada unidad se debe probar en forma individual. Al probar cada una de las unidades, cerciérese de que se activen las alarmas de todas las demás.

MANTENIMIENTO REGULAR

Esta unidad está diseñada para requerir la menor cantidad de mantenimiento posible, sin embargo se deben seguir ciertos procedimientos para que continúe funcionando adecuadamente:

- Pruebe la unidad por lo menos una vez a la semana.
- Limpie el detector de calor por lo menos una vez al mes; aspire delicadamente la cara externa del detector de calor usando el aditamento de cepillo suave de la aspiradora. Pruebe el detector de calor. No utilice nunca agua, limpiadores o solventes, ya que podrían dañar la unidad.
- Si el alarmar del calor se contamina por la suciedad excesiva, el polvo y/o el grime, y no se puede limpiar para evitar alarmar indeseados, reemplazar la unidad inmediatamente.
- Cambie la localización de la unidad si ésta emite alarmas indeseadas frecuentes. Encontrará más detalles al respecto en la sección "Lugares donde se debe evitar localizar los detectores de calor".

SI SOSPECHA QUE EXISTE UN PROBLEMA

Los detectores de calor no trabajarán adecuadamente si el detector esta cubierto tierra, polvo o grasa, o está instalado en un lugar no adecuado. Limpie el detector como se describe en "Mantenimiento Regular", luego pruebe el detector. Si no trabaja adecuadamente, reemplácela de inmediato.

- Si experimenta alarmas frecuentes que no son de emergencia intente cambiar la localización del detector de calor.
- Si la alarma suena cuando no hay humo visible, intente limpiar o cambiar la localización del detector de calor. Es posible que la tapa esté sucia.
- Si la unidad no alarma, asegúrese de que está recibiendo voltaje.

⚠️ADVERTENCIA!

Siempre desconecte el circuito de derivación antes de reparar el detector de calor alimentado por CA o CA/CC. Primero apague la alimentación de CA en el cortacircuito o la caja de fusibles. Luego retire la batería de los detectores con respaldo a batería. Finalmente, mantenga pulsado el botón de prueba para descargar el circuito.

¡No intente reparar la unidad por sí mismo, ya que ello anulará la garantía!

Si el detector del calor todavía no está funcionando correctamente, y todavía está bajo garantía, vea por favor "Cómo obtener servicio de la garantía" en limitado de la garantía.

ENTENDIENDO LOS TONOS Y LAS LUCES

Estado de la unidad	Indicadores LED	Bocina
ALIMENTACIÓN DE CA ENCENDIDA (funcionamiento normal)	El indicador LED brilla continuamente de color VERDE	Silenciada, no se oye
ALIMENTACIÓN DE CA RESTABLECIDA	El indicador LED VERDE se ENCIENDE	La bocina emite un chirrido una vez para indicar que se restableció la alimentación de CA
DURANTE LA PRUEBA	El indicador LED destella de color VERDE, el mismo patrón de la bocina	Alarma audible: 3 tonos, pausa, repite el patrón de la bocina
ESTADO DE LA ALARMA* (en la unidad que dio la alarma)	El indicador LED destella de color VERDE, el mismo patrón de la bocina	Alarma audible: 3 tonos, pausa, repite el patrón de la bocina
AVERÍA (REEMPLACE la unidad)	El indicador LED destella rápidamente de color VERDE tres veces, sincronizadamente con tres chirridos de la bocina, una vez por minuto	La bocina emite un chirrido tres veces sincronizadamente con tres destellos del indicador LED

*Cuando un detector de calor en una serie de unidades interconectadas hace sonar la alarma, su indicador LED destella rápidamente. El indicador LED de los detectores restantes no destella. Esta característica permite identificar la o las unidades que activaron la alarma.

SI SE ACTIVA LA ALARMA

CÓMO PROCEDER EN CASO DE ALARMA

Durante una alarma, usted escuchará un patrón de sonido repetido y fuerte de 3 sonidos, pausa, 3 sonidos, pausa.

⚠️ADVERTENCIA!

- Si escucha una alarma y no está probando la unidad, significa que el detector le está advirtiendo de una situación potencialmente peligrosa que requiere su atención inmediata. No ignore NUNCA la alarma. Ignorar la alarma en una situación de emergencia podría dar como resultado lesiones graves o la muerte.
- Nunca desconecte la potencia de una unidad alimentada por CA para silenciar una alarma no deseada. Al hacerlo se desactivará la unidad y su hogar quedará sin protección.
- Si la unidad activa la alarma y no está completamente seguro sobre la fuente del calor, haga que todas las personas salgan de la casa inmediatamente.

⚠️PELIGRO!

- PELIGRO DE DESCARGAS ELÉCTRICAS. Si se intenta desenchufar el conector de alimentación cuando la unidad está encendida, se pueden producir descargas eléctricas que podrían ocasionar graves lesiones e incluso la muerte.

Al sonar la alarma de un sistema interconectado de unidades alimentadas por CA, se APAGARÁ la luz indicadora de alimentación de la unidad(es) que originare la alarma. El indicador LED de las unidades restantes no destellará.

EN CASO DE INCENDIO

- Conserve la calma. Siga el plan de escape familiar.
- Abandone la casa lo más rápido posible. No se detenga a vestirse ni a sacar nada.
- Antes de abrir las puertas, cerciórese de que no estén calientes. Si la puerta está fría, ábrala lentamente. No abra una puerta caliente, utilice una ruta alternativa de escape.

EN CASO DE INCENDIO, Continuación

- Cubra su nariz y boca con un paño (preferiblemente mojado). Respire en forma corta y poco profunda.
- Reúnase con los miembros de su familia en el lugar que han acordado, y cuéntenlos para cerciorarse de que todos estén a salvo.
- Llame a los bomberos desde afuera lo más pronto posible y deles su nombre y dirección.
- Por ningún motivo vuelva a ingresar a un inmueble que se esté incendiando.
- Comuníquese con el departamento de Bomberos para obtener mayor información sobre como hacer de la casa un lugar más seguro.

LUGARES RECOMENDADOS PARA LOCALIZAR DETECTORES DE CALOR

En residencias para una sola familia

Para brindar cobertura mínima, BRK Brands, Inc. recomienda instalar detectores de calor en todas las áreas no aptas para detectores de humo tales como garajes, cocinas, salas de servicios/lavado, cuartos de calderas y espacios muy angostos o bajos (como en desvanes). Instale las unidades en lugares donde las temperaturas fluctúen normalmente entre -23°C y 38°C (-10°F y 100°F).

En las "Recomendaciones para la Instalación de Detectores de Calor y Humo" proporcionadas por la Asociación Nacional de Protección contra Incendios (NFPA) encontrará mayor información.

UBICACIONES RECOMENDADAS

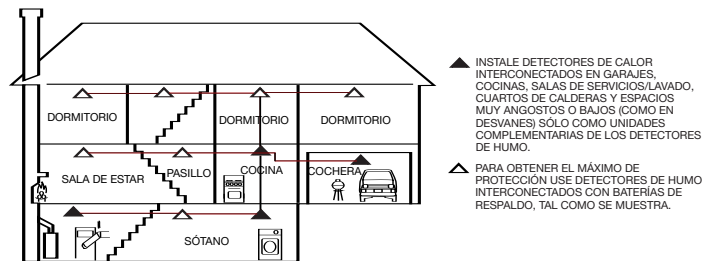

Detectores de calor recomendados en construcciones nuevas

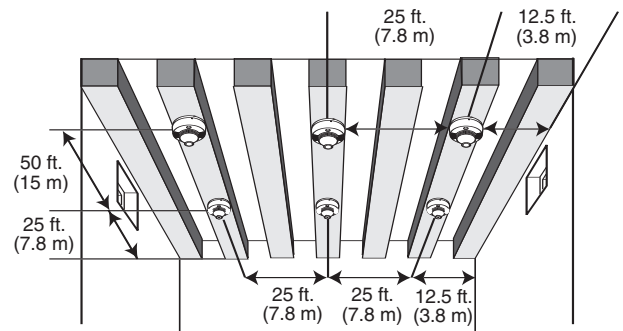

Monte los detectores de calor en la parte inferior de las vigas y no en los canales de las mismas.

- Se recomienda ubicar los detectores de calor en el centro del cielo raso. En este lugar, el detector queda más cerca de todas las áreas de la habitación.
- Si no le resulta práctico instalar el detector en el centro de la habitación, colóquelo en forma descentrada pero a no menos de 102 mm (4 pulgadas) de la pared lateral.
- Si no le resulta práctico instalar el detector en el cielo raso, la siguiente ubicación lógica es en una pared lateral. Al montarse el detector de calor en una pared lateral, la parte superior de la unidad debe quedar entre 102 y 305 mm (4 y 12 pulgadas) del cielo raso.
- La distancia recta entre detectores de calor no debe exceder los espacios determinados por las pruebas de incendios realizadas por Underwriter's Laboratories (UL). Este detector de calor tiene un radio de acción de 15 metros (50 pies).
- Debido a factores como vigas expuestas, corrientes de aire, cielos rasos con alturas superiores a 3 metros (10 pies), y otras características estructurales que pueden afectar el funcionamiento de los detectores de calor, es posible que se deban colocar más cerca entre sí. Las paredes, tabiques, vanos de puertas y vigas interrumpen el flujo normal del calor, por lo que se hace necesario crear nuevas áreas que se deben proteger.

Norma 72 de la NFPA Apéndice A-2-5.2.2.2 incisos c-d

(c) Espacio entre detectores: En aquellas habitaciones demasiado grandes para ser protegidas por un solo detector, se deben instalar varias unidades. Es importante situarlas correctamente de modo que abarquen todas las partes de la habitación. (d) Donde los detectores deben ubicarse aun más cerca entre sí: La distancia entre detectores se basa en los datos obtenidos a partir de la propagación del calor en un cielo raso liso. En cielos rasos dispares, la ubicación de los detectores deberá determinarse según la situación.

Continúa...

Norma 72 de la NFPA Apéndice, Continuación

Por ejemplo, en vigas abiertas, el calor se desplaza libremente por los canales de las mismas, por lo tanto se puede usar la distancia máxima permitida entre detectores [15 m (50 pies)]. Sin embargo, el calor no se desplaza fácilmente por las vigas, en consecuencia la distancia en esta dirección debe ser igual a la mitad de la distancia permitida entre detectores, tal como se muestra en la ilustración anterior ("Detectores de calor recomendados en construcciones nuevas") y la distancia hasta la pared debe reducirse a 3.8 m (12-1/2 pies). Como 1/2 x 15 m (50 pies) es igual a 7.6 m (25 pies), la distancia entre los detectores separados por vigas expuestas no debe exceder los 7.6 m (25 pies), tal como se muestra en la ilustración "Detectores de calor recomendados en construcciones nuevas" y la distancia hasta la pared debe reducirse [1/2 x 7.6 m (25 pies)] a 3.8 m (12.5 pies). En el párrafo 2-5.2.2.4 se establece que los detectores deben montarse en la parte inferior de las vigas y no en los canales de las mismas.

Las paredes, tabiques, vanos de puertas, viguetas del cielo raso y vigas expuestas interrumpen el flujo normal del calor, por lo que se hace necesario crear nuevas áreas que se deben proteger.

UBICACIONES RECOMENDADAS POR ORGANISMOS DE SEGURIDAD

El Apéndice A-2-5.2.2 de la NFPA establece: Si bien en el Capítulo 2 no se exigen detectores de calor como parte del esquema básico de protección, se recomienda a los residentes instalar unidades adicionales... Entre las áreas adicionales recomendadas se incluyen: cocina, comedor, ático (habitabile o no habitabile), cuartos de calderas, salas de servicios, sótanos y garajes independientes o adosados. En los dormitorios se recomienda instalar detectores de humo en lugar de detectores de calor.

En las siguientes recomendaciones se proporciona información sobre la ubicación y uso de los detectores de humo. Los detectores de calor sólo están diseñados como dispositivos de seguridad complementarios. No use estas unidades como el único medio para detectar incendios en el hogar.

72 de la Asociación Nacional de Protección contra Incendios (NFPA)

Los detectores de humo se deben instalar en cada dormitorio, fuera de cada área de descanso, inmediatamente al lado de los dormitorios y en cada piso de la casa, incluyendo los sótanos pero no los espacios angostos ni áticos no habitables.

En construcciones nuevas, éstos estarán dispuestos de tal modo que si una unidad detecta humo, sonarán las alarmas de todos las demás dentro del inmueble.

Detección de humo — ¿Es necesario instalar detectores de humo adicionales? Puede que la cantidad requerida de detectores de humo no proporcione protección de primera advertencia en todas las áreas que estén separadas, mediante una puerta, de las áreas protegidas por las unidades exigidas. Por esta razón, se recomienda a los residentes instalar unidades adicionales en dichas áreas para brindar mayor protección. Entre las áreas adicionales recomendadas se incluyen dormitorios, sótanos, comedor, cuarto de calderas, áreas de servicio y pasillos no protegidos por detectores de humo. Por lo general no se recomienda instalar detectores de humo en la cocina, el ático (habitabile o no habitabile) o el garaje, ya que en estos lugares se crean condiciones ocasionales que hacen que estas unidades funcionen incorrectamente.

Jefe de bomberos del estado de California (CSFM)

Para obtener una mejor detección y advertencia oportuna de incendios, se recomienda instalar equipos de detección de incendios en todas las piezas y áreas de la casa de la siguiente forma: Se debe instalar un detector de humo en cada área de descanso (inmediatamente al lado, pero no dentro, de los dormitorios) y un detector de calor o humo en la sala de estar, comedor, dormitorios, cocina, pasillos, áticos habitables, cuarto de calderas, armarios, áreas de servicio y despensas, sótanos y garajes adosados.

Puede que en su localidad se apliquen códigos y normas de construcción adicionales. Siempre verifique los requisitos de su localidad antes de comenzar a instalar los detectores.

¡IMPORTANTE!

Los requisitos específicos de instalación de detectores de calor ó de humo varían en cada estado y región. Consulte al cuerpo de bomberos sobre los requisitos actuales de su localidad. Si instala unidades alimentadas por CA o CA/CC, se recomienda interconectarlas para brindar protección adicional. Interconecte detectores de humo y calor para brindar mayor protección.

LUGARES DONDE SE DEBE EVITAR LOCALIZAR DETECTORES DE CALOR

Esta unidad funciona mejor cuando está limpia y cuando el sensor no está obstruido. Es posible que la unidad haga sonar alarmas no deseadas si se expone a suciedad, grasa, temperaturas extremas no causadas por fuego (especialmente en los áticos cuando las temperaturas diarias pueden exceder los niveles de activación de 57° C (135° F) o humedad excesiva. Puede que los detectores no adviertan oportunamente de un incendio si se instalan en áreas sin movimiento de aire o cerca de ventiladores donde el calor no puede llegar hasta ellos.

Para obtener mayor rendimiento, no instale la unidad:

- En áreas donde la temperatura es normalmente inferior a -29° C (-20° F) o superior a 46° C (115° F), incluyendo edificios sin calefacción, piezas exteriores, terrazas, o pórticos.
- No instale el detector de calor directamente sobre la estufa o cocina. Limpie frecuentemente la unidad instalada en la sala de lavado para mantenerla libre de suciedad o pelusas.
- Cerca de orificios de ventilación de aire, ventiladores de cielo raso o en áreas demasiado expuestas a corrientes de aire. Las corrientes de aire pueden alejar el humo de la unidad, impidiendo que éste llegue a la cámara de detección.
- En áreas sin aire. Vea "Cómo evitar espacios sin aire."
- A menos de 305 mm (12") de luces fluorescentes. El "ruido" eléctrico puede interferir con el funcionamiento del detector.

CÓMO EVITAR ESPACIOS SIN AIRE

Los espacios sin aire pueden evitar que el calor llegue al detector. Para evitar los espacios sin movimiento de aire, siga las recomendaciones de instalación (en la norma NFPA72 encontrará mayores detalles).

Para instalar en pared (si está permitido) la orilla de arriba de el detector debe de estar separada de el techo de 102 a 305 mm (4-12").

CONSIDERACIONES ESPECIALES DE CUMPLIMIENTO

En las siguientes recomendaciones se proporciona información sobre la ubicación y uso de los detectores de humo. Los detectores de calor sólo están diseñados como dispositivos de seguridad complementarios. No use estas unidades como el único medio para detectar incendios en el hogar.

¡ADVERTENCIA!

Esta unidad por sí sola no reemplaza los sistemas completos de detección de incendios en lugares donde habita una gran cantidad de personas, como edificios de departamentos, condominios, hoteles, moteles, residencias de grupos, hospitales, clínicas, asilos de ancianos, guarderías infantiles u hogares en que residen varias familias, incluso si una vez fueron hogares para una sola familia. No reemplaza los sistemas completos de detección de incendios en bodegas, instalaciones industriales, edificios comerciales y edificios no residenciales para propósitos especiales que requieren sistemas de alarma y de detección de incendios especiales. Es posible que esta unidad se pueda usar para proporcionar protección adicional en este tipo de instalaciones según las normas de construcción de su localidad.

A modo de referencia: La siguiente información se refiere al uso de detectores de humo en diversas residencias e instituciones.

Para todos los tipos de construcción siguientes:

En construcciones nuevas, la mayoría de las normas de construcción exigen el uso de detectores de humo alimentados por CA o CA/CC solamente. Los detectores de humo alimentados por CA, CA/CC o CC se pueden usar en construcciones actuales tal como lo especifican las normas de construcción de su localidad. Para conocer detalladamente los requisitos de protección contra incendios en edificios no clasificados como "residenciales", consulte las normas 72 del Código Nacional de Alarma de Incendios (National Fire Alarm Code) o 101 del Código de Seguridad Personal (Life Safety Code) de la NFPA (Asociación Nacional de Protección contra Incendios), las normas de construcción locales o al cuerpo de bomberos de su localidad.

1. Residencia para una sola familia:

Casa de una sola familia, casa pareada. Se recomienda instalar como mínimo una unidad en cada piso, y en cada área de descanso.

2. Residencia para varios moradores o familias:

Edificio de departamentos, condominios. Este tipo de unidad es apropiada para usarse en departamentos o condominios individuales, siempre y cuando ya exista un sistema principal de detección de incendios que vigile áreas comunes tales como vestíbulos, pasillos o terrazas. Puede que el uso de este tipo de unidades en áreas comunes no brinde suficiente advertencia a todos los residentes ni cumpla los reglamentos/ordenanzas de protección contra incendios.

3. Instituciones:

Hospitales, guarderías infantiles, clínicas. Este tipo de unidad es adecuada para ser usada en dormitorios de residentes/pacientes individuales, siempre y cuando ya exista un sistema principal de detección de incendios que cumpla los reglamentos en cuanto a vigilar las áreas comunes tales como vestíbulos, pasillos o terrazas. Puede que el uso de este tipo de unidades en áreas comunes no brinde suficiente advertencia a todos los residentes ni cumpla los reglamentos/ordenanzas de protección contra incendios.

4. Hoteles/Moteles:

Pensiones y residencias de grupo. Este tipo de unidad es adecuada para ser usada en dormitorios de residentes/pacientes individuales, siempre y cuando ya exista un sistema principal de detección de incendios que vigile las áreas comunes tales como vestíbulos, pasillos o terrazas. Puede que el uso de este tipo de unidades en áreas comunes no brinde suficiente advertencia a todos los residentes ni cumpla los reglamentos/ordenanzas de protección contra incendios.

5. Almacenes/Edificios Comerciales:

No use este detector de calor en almacenes, edificios industriales o comerciales, edificios no residenciales para propósitos especiales, vehículos para recreación, lanchas o aeronaves. Este detector ha sido diseñado específicamente para uso residencial, y puede no ofrecer una protección adecuada en aplicaciones que no sean residenciales.

LIMITACIONES DE LOS DETECTORES DE CALOR

⚠️ADVERTENCIA!

Este detector de calor no es un detector de humo. No brinda la protección ideal cuando se usa solo. No use esta unidad como el único dispositivo para detectar incendios en su hogar. Úsela como complemento de los detectores de humo.

⚠️PRECAUCIÓN!

Los detectores de calor no son dispositivos salvavidas.

Los detectores de calor están diseñados para usarse como complementos de los detectores de humo. Debido a que esta unidad no detecta humo, monóxido de carbono ni otros gases tóxicos, no use esta unidad como el único medio ante emergencias de incendio. Los incendios lentos pueden producir humo y gases tóxicos sin aumentar significativamente la temperatura de las habitaciones. Por eso, instale los detectores de calor sólo como complementos de los detectores de humo.

Los detectores de calor no funcionan si no están conectados a una fuente de alimentación. Las unidades alimentadas por CA no funcionarán si se ha interrumpido la fuente de alimentación (fusible fundido o cortacircuito abierto, falla en el tendido eléctrico o en la central generadora de potencia, incendio que queme los alambres, etc.).

Unidades alimentadas por CA y con batería de respaldo: Funcionarán aun si se interrumpe el suministro de electricidad, siempre que las baterías no estén descargadas y estén correctamente instaladas. Las unidades deben ser instaladas por un electricista calificado.

Detectores de calor para usuarios de energía solar o eólica y sistemas de alimentación con batería de respaldo: Use los detectores de calor alimentados por CA sólo con inversores auténticos de ondas sinusoides. No use el detector con fuentes de alimentación ininterrumpible a baterías (UPS), ni con inversores de onda cuadrada o cuasisinusoidal, pues podría dañar el detector. Si tiene dudas sobre el uso de algún tipo de inversor o UPS, solicite información al fabricante de estas unidades.

Los detectores de humo no pueden detectar un incendio si el humo no llega hasta ellos. Es posible que el calor proveniente de incendios en chimeneas, paredes, techos o al otro lado de puertas cerradas no llegue hasta la cámara de detección y haga sonar la alarma. Y por esta misma razón instale una unidad en cada piso, en el ático, el sótano y el garaje, y sólo como complementos de los detectores de humo.

Es posible que los detectores de calor no detecten un incendio en otro piso o área de la casa. Ejemplo: es posible que una unidad independiente instalada en el segundo piso no detecte el calor proveniente de un incendio originado en un espacio muy angosto y bajo (como el desván) hasta que el fuego se haya propagado. Es posible que esta situación no le dé suficiente tiempo para escapar en forma segura. Por eso para brindar un mínimo de protección se debe instalar por lo menos un detector de humo en cada nivel de la casa y detectores de calor en todas las áreas no aptas para detectores de humo. Incluso con una unidad en cada piso, puede que las unidades independientes no proporcionen el mismo nivel de protección que las unidades interconectadas, especialmente si el incendio se origina en un área aislada de la casa. Es posible que las unidades interconectadas adviertan sobre un incendio antes que las unidades independientes, ya que al detectar la presencia de calor o humo todas las unidades hacen sonar sus alarmas.

Puede que no escuche la alarma de los detectores de calor. A pesar de que las bocinas de estas alarmas cumplen o exceden las normas actuales. Además, si se instala el dispositivo fuera del dormitorio, puede que las personas no escuchen la alarma si tienen el sueño profundo o han consumido drogas o alcohol. Esto es especialmente cierto si la puerta está parcial o totalmente cerrada. Incluso las personas despiertas pueden no oír la bocina de la alarma si el sonido de ésta está bloqueado por la distancia o puertas cerradas. El ruido del tránsito, del sistema estereofónico, la radio, el televisor, el acondicionador de aire u otros electrodomésticos también puede impedir que las personas escuchen la bocina del detector. Este dispositivo de alarma no está diseñado para personas con problemas de audición.

Debido a que el calor de algunos incendios no llega inmediatamente a la unidad, puede que los detectores de calor no tengan suficiente tiempo para hacer sonar la alarma antes de que el incendio provoque daños, lesiones o la muerte. En este tipo de incendios se incluyen aquellos provocados por personas que fuman en la cama, niños que juegan con fósforos, o por explosiones violentas de gas.

Los detectores de calor no son infalibles. Como todos los aparatos electrónicos, en su fabricación se han usado compuestos que pueden desgastarse o fallar en cualquier momento. Las unidades se deben probar semanalmente para asegurar una protección adecuada. Los detectores de calor no pueden impedir o apagar incendios. No reemplazan los seguros de propiedad o de vida.

Los detectores de humo tienen una vida útil limitada. Este unidad se deberá reemplazar de inmediato si no funciona correctamente. Por ningún motivo se debe usar esta unidad durante más de 10 años.

GARANTÍA LIMITADA

BRK Brands, Inc. ("BRK"), el fabricante de los productos marca BRK® y First Alert®, garantiza que por un período de 10 años a partir de la fecha de compra, este producto estará libre de defectos de material y de fabricación. BRK, a su elección, reparará o reemplazará este producto o cualquiera de sus componentes que estén defectuosos, durante el período de vigencia de su garantía. El reemplazo será hecho con un producto o componente nuevo ó reparado. Si el producto ya no estuviera disponible, el reemplazo será hecho con un producto similar de igual o mayor valor. Esta es su garantía exclusiva.

Esta garantía es válida para el comprador original, a partir de la fecha de compra y no es transferible. Conserve el recibo de compra original. Se requiere comprobante de compra para hacer válida su garantía. Representantes de BRK, centros de servicio o tiendas al menudeo que vendan productos de BRK no están autorizados a alterar, modificar o cambiar en modo alguno los términos y condiciones de esta garantía.

Esta garantía no cubre el desgaste normal de las partes o el daño como resultado de lo siguiente: uso negligente o mal uso de el producto, uso con voltaje o corriente incorrecto, uso contrario a las instrucciones de operación, desensamblaje, reparación o alteraciones hechas por personal o centro de servicio no autorizado por BRK. Además, esta garantía no cubre actos impredecibles como incendio, inundaciones, huracanes y tornados o las baterías que están incluidas en la unidad.

BRK no será responsable por daños accidentales o a consecuencia de el incumplimiento de cualquier garantía expresa o implícita. Excepto hasta donde lo prohíba la ley vigente, toda garantía implícita de comercialidad o idoneidad para fines particulares esta limitada en duración al periodo de la garantía actual. Algunos estados, provincias o jurisdicciones no permiten la exclusión o limitación de daños accidentales o consecuenciales, ni un límite en la duración de una garantía implícita, por lo que las limitaciones o exclusiones anteriores pueden no ser pertinentes para su caso particular. Esta garantía le otorga derechos legales específicos, y puede que tenga otros derechos que varíen de una jurisdicción a otra.

Cómo obtener el servicio de garantía

Servicio: Si requiere de servicio, no regrese el producto a la tienda en donde lo compró. Para obtener el servicio de garantía, comuníquese con el departamento de Atención al Cliente (Consumer Affairs Division) al teléfono 1-800-323-9005, de 7:30 AM a 5:00 PM, tiempo del centro (Estados Unidos), de Lunes a Viernes. Para poder brindarle un mejor servicio, por favor tenga a la mano el número de modelo y fecha de compra al momento de llamar.

Para servicio de garantía, devolver a:

BRK Brands, Inc., 25 Spur Drive, El Paso TX 79906

Fecha de registro y lugar de la compra:

BRK® es una marca registrada de BRK Brands, Inc.
First Alert® es una marca registrada de First Alert Trust.